

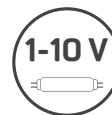

RFDAC-71B

EN Analog controller, 0(1) - 10V

CZ Analogový regulátor, výstup 0(1) - 10V



iNELS

RF Control

02-42/2015 Rev.3

Characteristics / Charakteristika

- The analog controller with output 0(1)-10V is used for:
 - dimming fluorescent lamps (using a dimmable ballast).
 - dimming LED panels (when using a suitable dimmed source up to 50 units LP-6060-3K/6K).
 - control of thermal actuators (TELVA).
 - control of other controllers (e.g. performance dimmers DIM-6).
- They can be combined with detectors, controllers, iNELS RF Control or system components.
- The BOX design lets you mount it right in an installation box, a ceiling or light cover.
- Potential free analog output 10 mA, contact relay 16A.
- 6 light functions - smooth increase or decrease with time setting 2s-30 min.
- When switched off, the set level is stored in the memory, and when switched back on, it returns to the most recently set value.
- The analog controller may be controlled by up to 25 channels (1 channel represents 1 button on the controller).
- The programming button on the controller is also used for manual control of the output.
- The unit power supply is in the range 110-230V AC.
- Memory status can be pre-set in the event of a power failure.
- For components labelled as iNELS RF Control² (RFIO²), it is possible to set the repeater function via the RFAF/USB service device.
- Range up to 200 m (in open space), if the signal is insufficient between the controller and unit, use the signal repeater RFRP-20 or protocol component RFIO² that support this feature.
- Communication frequency with bidirectional protocol iNELS RF Control² (RFIO²).
- You will find more on light sources and dimming options at www.elkoep.com/solutions.

- Analogový regulátor s výstupem 0(1)-10V slouží k:
 - stmívání zářivkových svítidel (pomocí stmívatelného předřadníku).
 - stmívání LED panelů (při použití vhodného stmívaného zdroje až 50ks LP-6060-3K/6K).
 - regulaci termopohonů (TELVA).
 - ovládání jiných regulátorů (např. výkonových stmívačů DIM-6).
- Lze je kombinovat s Detektory, Ovladači nebo Systémovými prvky iNELS RF Control.
- Provedení BOX nabízí montáž přímo do instalační krabice, podhledu nebo krytu svítidla.
- Bezpotenciálový analogový výstup 10 mA, kontakt relé 16A.
- 6 světelných funkcí - plynulý náběh nebo doběh s časovým nastavením 2s-30 min.
- Při vypnutí se nastavená úroveň uloží do paměti a po opětovném sepnutí se vrátí na poslední nastavenou hodnotu.
- Analogový regulátor může být ovládán až 25 kanály (1 kanál představuje jedno tlačítko na ovladači).
- Programovací tlačítko na regulátoru slouží také jako manuální ovládání výstupu.
- Napájení prvku je v rozsahu 110-230V AC.
- Možnost nastavení stavu paměti při výpadku proudu.
- U prvků označených jako iNELS RF Control² (RFIO²) je možné nastavit funkci opakače (repeater) prostřednictvím servisního zařízení RFAF/USB.
- Dosah až 200 m (na volném prostranství), v případě nedostatečného signálu mezi ovladačem a prvkem použijte opakač signálu RFRP-20 nebo prvky s protokolem RFIO², které tuto funkci podporují.
- Komunikační frekvence s obousměrným protokolem iNELS RF Control² (RFIO²).
- Víc o světelných zdrojích a možnostech stmívání naleznete na www.elkoep.cz/reseni.

Assembly / Montáž

flush mounting
montáž do instalační krabice

ceiling mounted
montáž do podhledu

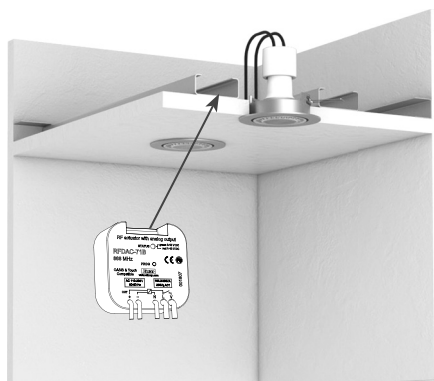
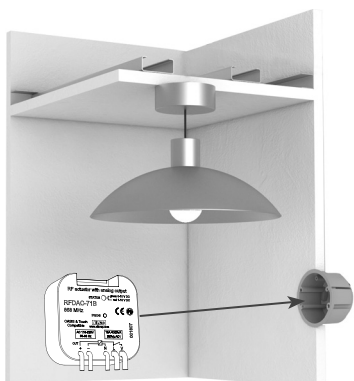

Connection / Zapojení

connection with a thermal valve
zapojení s termohlavicí

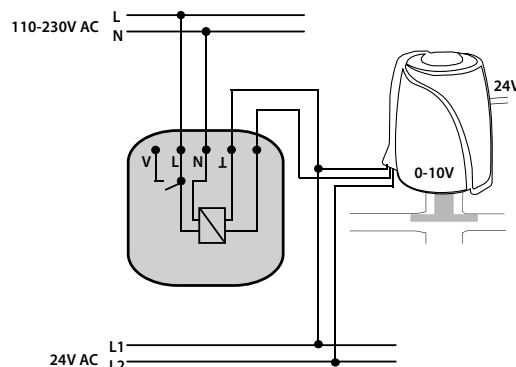

connection with a controlled dimmer (e.g. DIM-6) for dimming up to 2000VA
zapojení s řízeným stmívačem (např. DIM-6) pro stmívání až 2000VA

connection with dimmable el. ballast
zapojení se stmívatelným el. předřadníkem

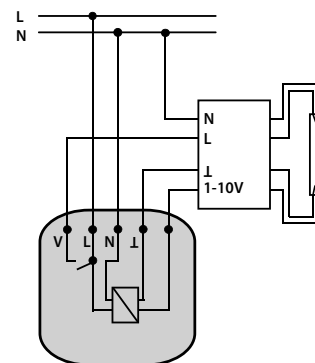
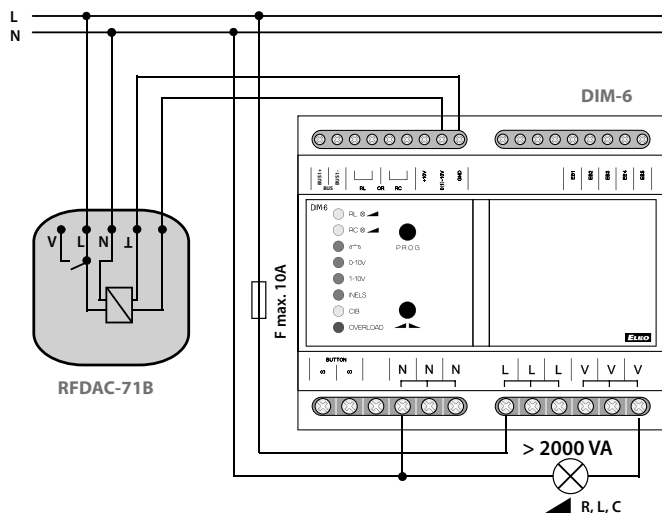



RFDAC-71B

EN Analog controller, 0(1) - 10 V

CZ Analogový regulátor, výstup 0(1) - 10V

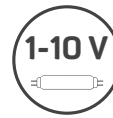

iNELS

RF Control

02-42/2015 Rev.3

Radio frequency signal penetration through various construction materials / Prostup radiofrekvenčních signálů různými stavebními materiály

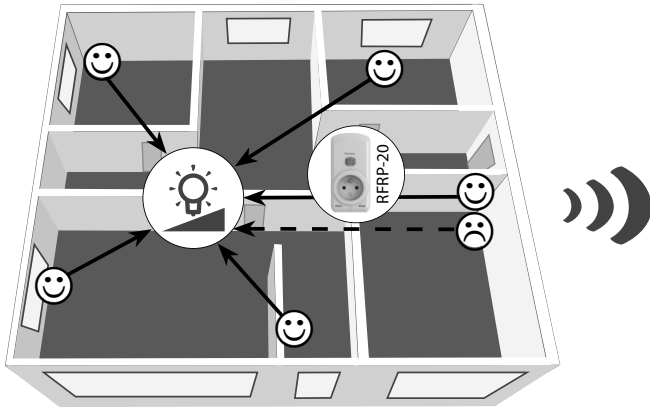

60 - 90 %	80 - 95 %	20 - 60 %	0 - 10 %	80 - 90 %
brick walls	wooden structures with plaster boards	reinforced concrete	metal partitions	common glass
cihlové zdi	dřevěné konstrukce se sádkokart. deskami	vyztužený beton	kovové přepážky	běžné sklo

For more information, see "Installation manual iNELS RF Control":
<http://www.elkoep.com/catalogs-and-brochures>

Podrobnější informace naleznete v Instalačním manuálu iNELS RF Control:
<https://www.elkoep.cz/katalogy>

Indication, manual control / Indikace, manuální ovládání

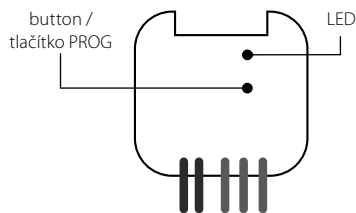

• LED STATUS - indication of the device status.

Indicators of memory function:

On - LED blinks x 3.

Off - The LED lights up once for a long time.

• Manual control is performed by pressing the PROG button for < 1s.

• Programming is performed by pressing the PROG button for 3 - 5s.

• LED STATUS - indikace stavu přístroje.

Indikace paměťové funkce:

zapnutá - LED 3x problikne.

vypnutá - LED 1x dlouze zasvítí.

• Manuální ovládání se provádí stiskem tlačítka PROG < 1s.

• Programování se provádí stiskem tlačítka PROG na 3 - 5s.

In the programming and operating mode, the LED on the component lights up at the same time each time the button is pressed - this indicates the incoming command.

V programovacím a mazacím režimu při každém stisku tlačítka ovladače současně dlouze zasvítí LED na prvku - indikuje tím příjem povelu.

Selecting the output voltage mode / Volba výstupního napětí

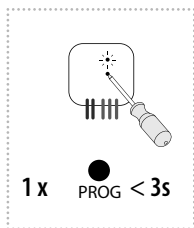

Selecting the output voltage mode 0-10V or 1-10V is performed by pressing the Prog button for 1 - 3s.

After releasing the button, the LED flashes, indicating the output mode:

the green LED - 0-10V,

the red LED - 1-10V.

All other signalling is indicated by the relevant colour LED.

Volba módu výstupního napětí 0-10V nebo 1-10V se provádí stiskem tlačítka Prog na dobu 1 - 3s.

Po uvolnění tlačítka problikne LED, signalizující výstupní mód:

zelená LED - 0-10V,

červená LED - 1-10V.

Všecká další signalizace je indikována příslušnou barvou LED.

Compatibility / Kompatibilita

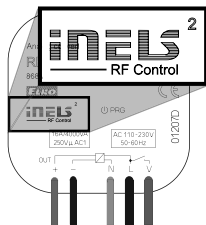

The device can be combined with all system components, controls and devices of iNELS RF Control and iNELS RF Control².

The detector can be assigned an iNELS RF Control² (RFIO²) communication protocol.

Prvek lze kombinovat se všemi systémovými prvky, ovladači a prvky systému iNELS RF Control a iNELS RF Control².

K prvku lze přiřadit i detektory označených komunikačním protokolem iNELS RF Control² (RFIO²).



RFDAC-71B

EN Analog controller, 0(1) - 10 V

CZ Analogový regulátor, výstup 0(1) - 10V

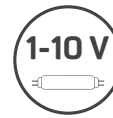

INEL

RF Control

02-42/2015 Rev.3

Functions and programming with RF transmitters / Funkce a programování RF ovladači

Light scene function 1 / Funkce světelná scéna 1

Description of light scene 1 / Popis funkce světelná scéna 1



- By pressing the programmed button for less than 0.5s, the light illuminates; it goes out by pressing again.
 - By pressing the programmed button for more than 0.5s, fluid brightness regulation will occur. After releasing the button, the brightness level is saved in the memory, and pressing the button shortly later will switch the light on/off to this intensity.
 - It is possible to readjust the change in intensity at any time by a long press of the programmed button.
- The actuator remembers the adjusted value even after disconnecting from the power supply.

- Stiskem naprogramovaného tlačítka kratším než 0.5s se rozsvítí svítidlo, dalším stiskem zhasne.
 - Stiskem naprogramovaného tlačítka delším než 0.5s dochází k plynulé regulaci jasu. Po uvolnění tlačítka je intenzita jasu uložena do paměti a další krátké stisky rozsvěčují / zhasínají svítidlo na tuto intenzitu.
 - Změnu intenzity je možné kdykoliv přenastavit delším stiskem naprogramovaného tlačítka.
- Prvek si pamatuje nastavenou intenzitu jasu i po vypnutí napájení.

Programming / Programování

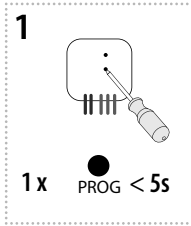

Press of Prog button for 3 - 5s will activate actuator RFDAC-71B into programming mode. LED is flashing in 1s interval.

Stiskem Prog tlačítka na dobu 3 - 5s se uvede prvek do programovacího režimu. LED bliká v intervalu 1 vteřiny.

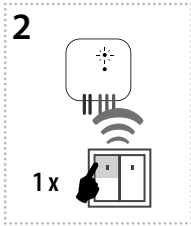

A press of your selected button on the RF transmitter assigns the function light scene 1.

Stisk Vámi zvoleného tlačítka na RF ovladači přiřadí funkci světelná scéna 1.

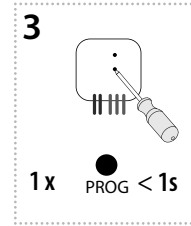

Press of programming button on actuator RFDAC-71B shorter than 1 second will finish programming mode. The LED lights up according to the pre-set memory function.

Stiskem programovacího tlačítka na prvku RFDAC-71B na dobu kratší než 1 vteřina se ukončí programovací režim. LED zasvítí dle nastavené paměťové funkce.

Light scene function 2 / Funkce světelná scéna 2

Description of light scene 2 / Popis funkce světelná scéna 2

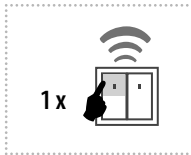

- By pressing the programmed button for less than 3s, the light illuminates; it goes out by pressing again.
 - In order to limit undesirable control of brightness, fluid brightness control occurs only by pressing a programmed button for over 3s. After releasing the button, the brightness level is saved in the memory, and pressing the button shortly later will switch the light on / off to this intensity.
 - It is possible to readjust the change in intensity at any time by pressing the programmed button for over 3s.
- The actuator remembers the adjusted value even after disconnecting from the power supply.

- Stiskem naprogramovaného tlačítka kratším než 3s se rozsvítí svítidlo, dalším stiskem zhasne.
 - Z důvodu zamezení nežádoucí regulace jasu dochází k plynulé regulaci jasu až stiskem naprogramovaného tlačítka delším než 3s. Po uvolnění tlačítka je intenzita jasu uložena do paměti a další krátké stisky rozsvěčují / zhasínají svítidlo na tuto intenzitu.
 - Změnu intenzity je možné kdykoliv přenastavit stiskem naprogramovaného tlačítka delším než 3s.
- Prvek si pamatuje nastavenou intenzitu jasu i po vypnutí napájení.

Programming / Programování

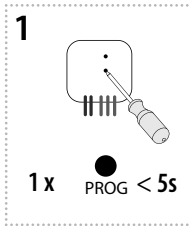

Press of Prog button for 3 - 5s will activate actuator RFDAC-71B into programming mode. LED is flashing in 1s interval.

Stiskem Prog tlačítka na dobu 3 - 5s se uvede prvek do programovacího režimu. LED bliká v intervalu 1 vteřiny.

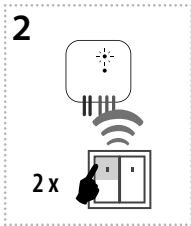

Two presses of your selected button on the RF transmitter assigns the function light scene 2 (must be a lapse of 1s between individual presses).

Dva stisky Vámi zvoleného tlačítka na RF ovladači přiřadí funkci světelná scéna 2 (mezi jednotlivými stisky musí být prodleva 1s).

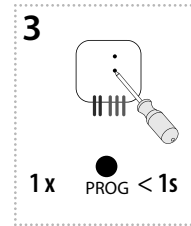

Press of programming button on actuator RFDAC-71B shorter than 1 second will finish programming mode. The LED lights up according to the pre-set memory function.

Stiskem programovacího tlačítka na prvku RFDAC-71B na dobu kratší než 1 vteřina se ukončí programovací režim. LED zasvítí dle nastavené paměťové funkce.

Light scene function 3 / Funkce světelná scéna 3

Description of light scene 3 / Popis funkce světelná scéna 3

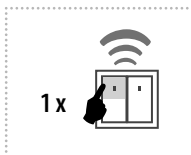

- By pressing the programmed button for less than 0.5s, the light fluidly illuminates for a period of 3s (at 100% brightness). By pressing the button shortly again, the light will continuously switch off for 3 seconds.
 - By pressing the programmed button for more than 0.5s, fluid brightness regulation will occur. After releasing the button, the brightness level is saved in the memory, and pressing the button shortly later will switch the light on/off to this intensity.
 - It is possible to readjust the change in intensity at any time by a long press of the programmed button.
- The actuator remembers the adjusted value even after disconnecting from the power supply.

- Stiskem naprogramovaného tlačítka kratším než 0.5s se svítidlo plynule rozsvěcuje po dobu 3s (při 100% jasu). Dalším krátkým stiskem svítidlo plynule zhasíná po dobu 3s.
 - Stiskem naprogramovaného tlačítka delším než 0.5s dochází k plynulé regulaci jasu. Po uvolnění tlačítka je intenzita jasu uložena do paměti a další krátké stisky rozsvěčují / zhasínají svítidlo na tuto intenzitu.
 - Změnu intenzity je možné kdykoliv nastavit delším stiskem naprogramovaného tlačítka.
- Prvek si pamatuje nastavenou intenzitu jasu i po vypnutí napájení.



RFDAC-71B

EN Analog controller, 0(1) - 10 V

CZ Analogový regulátor, výstup 0(1) - 10V

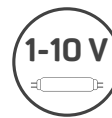

INEL

RF Control

02-42/2015 Rev.3

Programming / Programování

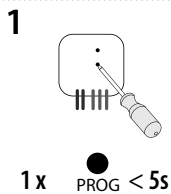

Press of Prog button for 3 - 5s will activate actuator RFDAC-71B into programming mode. LED is flashing in 1s interval.

Stiskem Prog tlačítka na dobu 3 - 5s se uvede prvek do programovacího režimu. LED bliká v intervalu 1 vteřiny.

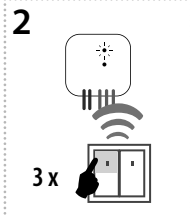

Three presses of your selected button on the RF transmitter assigns the function light scene 3 (must be a lapse of 1s between individual presses).

Tři stisky Vámi zvoleného tlačítka na RF ovladači přiřadí funkci světelná scéna 3 (mezi jednotlivými stisky musí být prodleva 1s).

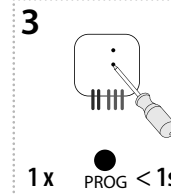

Press of programming button on actuator RFDAC-71B shorter then 1 second will finish programming mode. The LED lights up according to the pre-set memory function.

Stiskem programovacího tlačítka na prvku RFDAC-71B na dobu kratší než 1 vteřina se ukončí programovací režim. LED zasvítí dle nastavené paměťové funkce.

Light scene function 4 / Funkce světelná scéna 4

Description of light scene 4 / Popis funkce světelná scéna 4

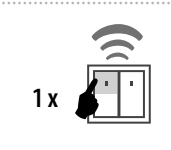

a) By pressing the programmed button for less than 0.5s, the light illuminates. By pressing the button shortly again, the light will continuously switch off for 3 seconds (at 100% brightness).

b) By pressing the programmed button for more than 0.5s, fluid brightness regulation will occur. After releasing the button, the brightness level is saved in the memory, and pressing the button shortly later will switch the light on/off to this intensity.

c) It is possible to readjust the change in intensity at any time by a long press of the programmed button.

The actuator remembers the adjusted value even after disconnecting from the power supply.

a) Stiskem naprogramovaného tlačítka kratším než 0.5s se svítidlo rozsvítí. Dalším krátkým stiskem svítidlo plynule zhasíná po dobu 3s (při 100% jasu).

b) Stiskem naprogramovaného tlačítka delším než 0.5s dochází k plynulé regulaci jasu. Po uvolnění tlačítka je intenzita jasu uložena do paměti a další krátké stisky rozsvěčují / zhasínají svítidlo na tuto intenzitu.

c) Změnu intenzity je možné kdykoliv nastavit delším stiskem naprogramovaného tlačítka.

Prvek si pamatuje nastavenou intenzitu jasu i po vypnutí napájení.

Programming / Programování

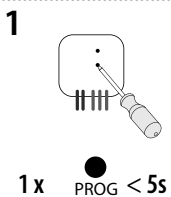

Press of Prog button for 3 - 5s will activate actuator RFDAC-71B into programming mode. LED is flashing in 1s interval.

Stiskem Prog tlačítka na dobu 3 - 5s se uvede prvek do programovacího režimu. LED bliká v intervalu 1 vteřiny.

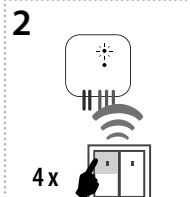

Four presses of your selected button on the RF transmitter assigns the function light scene 4 (must be a lapse of 1s between individual presses).

Čtyři stisky Vámi zvoleného tlačítka na RF ovladači přiřadí funkci světelná scéna 4 (mezi jednotlivými stisky musí být prodleva 1s).

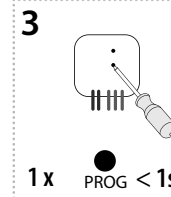

Press of programming button on actuator RFDAC-71B shorter then 1 second will finish programming mode. The LED lights up according to the pre-set memory function.

Stiskem programovacího tlačítka na prvku RFDAC-71B na dobu kratší než 1 vteřina se ukončí programovací režim. LED zasvítí dle nastavené paměťové funkce.

Function sunrise / Funkce východ slunce

Description of sunrise function / Popis funkce východ slunce

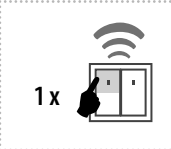

After pressing the programmed button, the light begins to illuminate in the programmed time interval in a range of 2 seconds to 30 minutes.

Po stisku naprogramovaného tlačítka se osvětlení začne rozsvěčovat na naprogramovaný časový interval v rozmezí 2 vteřin až 30 minut.

Programming / Programování

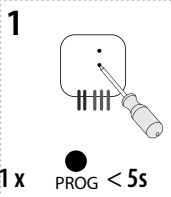

Press of Prog button for 3 - 5s will activate actuator RFDAC-71B into programming mode. LED is flashing in 1s interval.

Stiskem Prog tlačítka na dobu 3 - 5s se uvede prvek do programovacího režimu. LED bliká v intervalu 1 vteřiny.

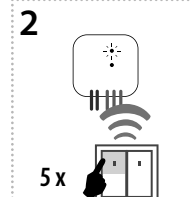

Assignment of the sunrise function is performed by five presses of the selected button on the RF transmitter (must be a lapse of 1s between individual presses).

Požadované přiřazení funkce východ slunce se provede 5-ti stisky zvoleného tlačítka na RF ovladači (mezi jednotlivými stisky musí být prodleva 1s).

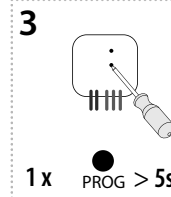

Press of programming button longer then 5 seconds, will activate actuator into timing mode. LED flashes 2x in each 1s interval. After releasing the button, the time of the sunrise function begins to count down (period of complete illumination of the light).

Stisk programovacího tlačítka delší než 5 vteřin uvede prvek do časovacího režimu. LED 2x problikne ve vteřinových intervalech. Po uvolnění tlačítka se začne načítat čas funkce východ slunce (doba úplného rozsvícení svítidla).



RFDAC-71B

EN Analog controller, 0(1) - 10 V

CZ Analogový regulátor, výstup 0(1) - 10V

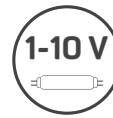

INEL

RF Control

02-42/2015 Rev.3

4

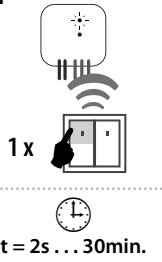

After the desired time has elapsed, the timing mode ends by pressing the button on the RF transmitter, to which the sunrise function is assigned. This stores the set time interval into the actuator memory.

Po odčasování požadovaného času se časovací režim ukončí stiskem tlačítka na RF ovladači, ke kterému je přiřazena funkce východ slunce. Tím se nastavený časový interval uloží do paměti prvku.

5

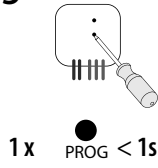

Press of programming button on actuator RFDAC-71B shorter than 1 second will finish programming mode. The LED lights up according to the pre-set memory function.

Programování ukončí stisk programovacího tlačítka na prvku RFDAC-71B, kratší než 1 vteřina. LED zasvítí dle nastavené paměťové funkce.

Function sunset / Funkce západ slunce

Description of sunset function / Popis funkce západ slunce

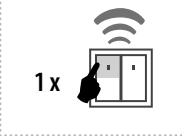

After pressing the programmed button, the light begins to dim in the programmed time interval in a range of 2 seconds to 30 minutes.

Po stisku naprogramovaného tlačítka osvětlení začne zhasínat na naprogramovaný časový interval v rozmezí 2 vteřin až 30 minut.

Programming / Programování

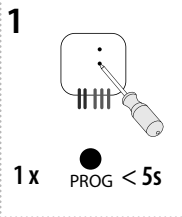

Press of Prog button for 3 - 5s will activate actuator RFDAC-71B into programming mode. LED is flashing in 1s interval.

Stiskem Prog tlačítka na dobu 3 - 5s se uvede prvek do programovacího režimu. LED bliká v intervalu 1 vteřiny.

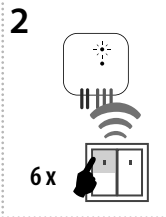

Assignment of the sunset function is performed by six presses of the selected button on the RF transmitter (must be a lapse of 1s between individual presses).

Požadované přiřazení funkce západ slunce se provede 6-ti stisky zvoleného tlačítka na RF ovladači (mezi jednotlivými stisky musí být prodleva 1s).

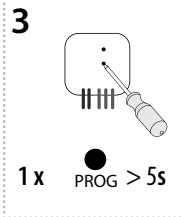

Press of programming button longer than 5 seconds, will activate actuator into timing mode. LED flashes 2 x in each 1s interval. After releasing the button, the time of the sunset function begins to count down (period of complete dimming of the light).

Stisk programovacího tlačítka delší než 5 vteřin uvede prvek do časovacího režimu. LED 2x problikne ve vteřinových intervalech. Po uvolnění tlačítka se začne načítat čas funkce západ slunce (doba úplného zhasnutí světla).

4

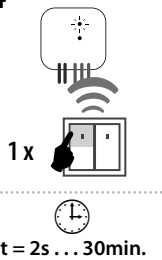

After the desired time has elapsed, the timing mode ends by pressing the button on the RF transmitter, to which the sunset function is assigned. This stores the set time interval into the actuator memory.

Po odčasování požadovaného času se časovací režim ukončí stiskem tlačítka na RF ovladači, ke kterému je přiřazena funkce západ slunce. Tím se nastavený časový interval uloží do paměti prvku.

5

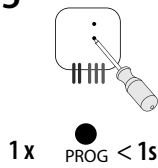

Press of programming button on actuator RFDAC-71B shorter than 1 second will finish programming mode. The LED lights up according to the pre-set memory function.

Programování ukončí stisk programovacího tlačítka na prvku RFDAC-71B, kratší než 1 vteřina. LED zasvítí dle nastavené paměťové funkce.



RFDAC-71B

EN Analog controller, 0(1) - 10 V

CZ Analogový regulátor, výstup 0(1) - 10V

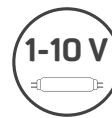

INEL

RF Control

02-42/2015 Rev.3

Function ON/OFF / Funkce ON/OFF

Description of ON/OFF / Popis funkce ON/OFF

1 x



If the light is switched off, pressing the programmed button will switch it on. If the light is switched on, pressing the programmed button will switch it off.

Pokud je osvětlení vypnuto, stiskem naprogramovaného tlačítka se zapne. Pokud je osvětlení zapnuto, stiskem naprogramovaného tlačítka se vypne.

Programming / Programování

1

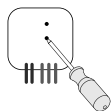

1 x PROG < 5s

Press of Prog button for 3 - 5s will activate actuator RFDAC-71B into programming mode. LED is flashing in 1s interval.

Stiskem Prog tlačítka na dobu 3 - 5s se uvede prvek do programovacího režimu. LED bliká v intervalu 1 vteřiny.

2



7 x

Seven presses of your selected button on the RF transmitter assigns the function ON/OFF (must be a lapse of 1s between individual presses).

Sedmi stisky Vámi zvoleného tlačítka na RF ovladači přiřadí funkci ON/OFF (mezi jednotlivými stisky musí být prodleva 1s).

3

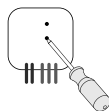

1 x PROG < 1s

Press of programming button on actuator RFDAC-71B shorter than 1 second will finish programming mode. The LED lights up according to the preset memory function.

Stiskem programovacího tlačítka na prvku RFDAC-71B na dobu kratší než 1 vteřina se ukončí programovací režim. LED zasvítí dle nastavené paměťové funkce.

Function switch off / Funkce vypnout

Description of switch off / Popis funkce vypnout

1 x



The dimmer output switches off by pressing the button.

Výstup stmívače stiskem tlačítka rozezpne.

Programming / Programování

1

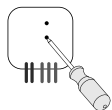

1 x PROG < 5s

Press of Prog button for 3 - 5s will activate actuator RFDAC-71B into programming mode. LED is flashing in 1s interval.

Stiskem Prog tlačítka na dobu 3 - 5s se uvede prvek do programovacího režimu. LED bliká v intervalu 1 vteřiny.

2



8 x

Eight presses of selected button on the RF transmitter assigns the function OFF (must be a lapse of 1s between individual presses).

Osmi stisky Vámi zvoleného tlačítka na RF ovladači přiřadí funkci OFF (mezi jednotlivými stisky musí být prodleva 1s).

3

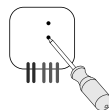

1 x PROG < 1s

Press of programming button on actuator RFDAC-71B shorter than 1 second will finish programming mode. The LED lights up according to the preset memory function.

Stiskem programovacího tlačítka na prvku RFDAC-71B na dobu kratší než 1 vteřina se ukončí programovací režim. LED zasvítí dle nastavené paměťové funkce.

Programming with RF control units / Programování se systémovými prvky

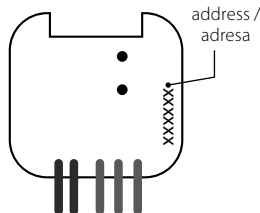

The address listed on the front of the actuator is used for programming and controlling actuators by RF control units.

Pro programování a ovládání prvků RFDAC-71B RF systémovými prvky slouží adresa, uvedená na přední straně prvku.



RFDAC-71B

EN Analog controller, 0(1) - 10 V

CZ Analogový regulátor, výstup 0(1) - 10V

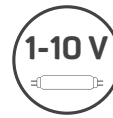

INEL
RF Control

02-42/2015 Rev.3

Delete actuator / Mazání prvku

Deleting one position of the transmitter / Mazání jedné pozice ovladače

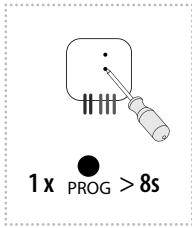

By pressing the programming button on the actuator for 8 seconds, deletion of one transmitter activates. LED flashes 4x in each 1s interval.

Pressing the required button on the transmitter deletes it from the actuator's memory.

To confirm deletion, the LED will confirm with a flash long and the component returns to the operating mode. The memory status is not indicated.

Deletion does not affect the pre-set memory function.

Stiskem programovacího tlačítka na prvku RFDAC-71B na dobu 8 vteřin se aktivuje mazání jednoho ovladače. LED 4x problikne ve vteřinovém intervalu.

Stisk tlačítka na ovladači ho z paměti prvku vymaže.

Pro potvrzení vymazání LED dlouze problikne a prvek se vrátí do provozního režimu. Stav paměti není indikován.

Mazání nemá vliv na nastavenou paměťovou funkci.

Deleting the entire memory / Vymazání celé paměti

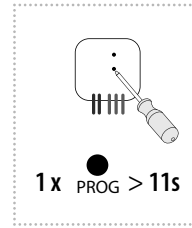

By pressing the programming button on the actuator for 11 seconds, deletion occurs of the actuator's entire memory. LED flashes 4x in each 1s interval.

The actuator goes into the programming mode, the LED flashes in 0.5s intervals (max. 4 min.).

You can return to the operating mode by pressing the Prog button for less than 1s. The LED lights up according to the pre-set memory function and the component returns to the operating mode.

Deletion does not affect the pre-set memory function.

Stiskem programovacího tlačítka na prvku RFDAC-71B na dobu 11 vteřin se vymaže celá paměť prvku. LED 4x problikne ve vteřinovém intervalu.

Prvek přejde do programovacího režimu, LED bliká v 0.5s intervalech (max. 4 min.).

Návrat do provozního režimu provedete stiskem Prog tlačítka na dobu kratší než 1s. LED zasvítí dle nastavené paměťové funkce a prvek se vrátí do provozního režimu.

Mazání nemá vliv na nastavenou paměťovou funkci.

Selecting the memory function / Volba paměťové funkce

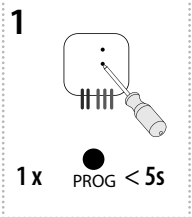

Press of Prog button for 3 - 5s will activate actuator RFDAC-71B into programming mode. LED is flashing in 1s interval.

Stiskem Prog tlačítka na dobu 3 - 5s se uvede prvek do programovacího režimu. LED bliká v intervalu 1 vteřiny.

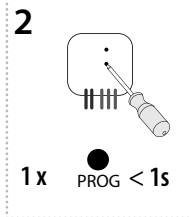

Pressing the programming button on the RFDAC-71B receiver for less than 1 second will finish the programming mode, this will reverse the memory function. The LED lights up according to the current pre-set memory function. The set memory function is saved.

Every other change is made in the same way.

Programování ukončí stisk programovacího tlačítka na prvku RFDAC-71B, kratší než 1 vteřina, tím dojde ke změně paměťové funkce na opačnou. LED zasvítí dle aktuálně nastavené paměťové funkce. Nastavená paměťová funkce se uloží.

Každá další změna nastavení se provádí stejným způsobem.

• Memory function on:

- For functions 1-4, 7, 8, used to store the last state of the relay output before a power supply failure, changing the state of the output relay is written to the memory 15s after the change is made.

- For function 5-6, the target state of the output relay is instantly written to the memory after the timing of the delay had been entered, after the power supply is reconnected, the output relay is set to the target state.

• Memory function off:

When the power supply is reconnected, the output remains off.

• Zapnutá paměťová funkce:

- U funkcí 1-4, 7, 8 slouží pro uložení posledního stavu výstupu před výpadkem napájecího napětí, změna stavu výstupu se do paměti zapíše po 15s od změny.

- U funkcí 5-6 se okamžitě zapíše do paměti cílový stav výstupu po odčásování zpoždění, po opětovném připojení napájení se výstup nastaví do cílového stavu.

• Vypnutá paměťová funkce:

Po opětovném připojení napájení zůstane výstup vypnutý.



RFDAC-71B

EN Analog controller, 0(1) - 10 V

CZ Analogový regulátor, výstup 0(1) - 10V



iNELS

RF Control

02-42/2015 Rev.3

Technical parameters / Technické parametry

Supply voltage:	Napájecí napětí:	110 - 230 V AC / 50 - 60 Hz
Apparent input:	Příkon zdánlivý:	3 VA
Dissipated power:	Příkon ztrátový:	1.2 W
Supply voltage tolerance:	Tolerance napájecího napětí:	+10 / -15 %
Potential-free analog output / max.current:	Bezpotenciální analogový výstup / max. proud:	0(1)-10 V / 10 mA
Control	Ovládání	
RF, by command from transmitter:	RF povelém z ovladače:	866 MHz, 868 MHz, 916 MHz
Manual control:	Manuální ovládání:	button / tlačítkem PROG (ON/OFF)
Range in free space:	Dosah na volném prostranství:	up to / až 200 m
Minimum control distance:	Minimální vzdálenost ovládání:	20 mm
Contact relay:	Kontakt relé:	1x AgSnO ₂ , switches the phase conductor / spíná fázový vodič
Rated current:	Jmenovitý proud:	16A / AC1
Switching power:	Spínaný výkon:	4000VA / AC1
Switching voltage:	Spínané napětí:	250V AC1
Mechanical service life:	Mechanická životnost relé:	3x10 ⁷
Electrical service life:	Elektrická životnost:	0.7x10 ⁵
Indication:	Indikace:	red / červená - green / zelená LED
Output selection:	Volba výstupu:	0(1)-10V / button / tlačítkem PROG
Other data	Další údaje	
Operating temperature:	Pracovní teplota:	-15 ... + 50 °C
Operating position:	Pracovní poloha:	any / libovolná
Mounting:	Upevnění:	free at lead-in wires / volné na přívodních vodičích
Protection:	Krytí:	IP30
Overvoltage category:	Kategorie přepětí:	III.
Contamination degree:	Stupeň znečištění:	2
Terminals:	Vývody:	CY wire / drát CY, cross-section / průřez 3 x 0.75 mm ² , 2 x 2.5 mm ²
Length of terminals:	Délka vývodů:	90 mm
Dimensions:	Rozměr:	49 x 49 x 21 mm
Weight:	Hmotnost:	52 g
Related standards:	Související normy:	EN 60669, EN 300220, EN 301489 R&TTE Directive, Order. No 426/2000 Coll. (Directive 1999/EC) / EN 60669, EN 300 220, EN 301 489 směrnice RTTE, NVČ.426/2000Sb (směrnice 1999/ES)

Attention:
When you instal iNELS RF Control system, you have to keep minimal distance 1 cm between each units. Between the individual commands must be an interval of at least 1s.

Upozornění:
Při instalaci systému iNELS RF Control musí být dodržena minimální vzdálenost mezi jednotlivými prvky 1 cm.
Mezi jednotlivými povely musí být rozestup minimálně 1s.

Warning

Instruction manual is designated for mounting and also for user of the device. It is always a part of its packing. Installation and connection can be carried out only by a person with adequate professional qualification upon understanding this instruction manual and functions of the device, and while observing all valid regulations. Trouble-free function of the device also depends on transportation, storing and handling. In case you notice any sign of damage, deformation, malfunction or missing part, do not install this device and return it to its seller. It is necessary to treat this product and its parts as electronic waste after its lifetime is terminated. Before starting installation, make sure that all wires, connected parts or terminals are de-energized. While mounting and servicing observe safety regulations, norms, directives and professional, and export regulations for working with electrical devices. Do not touch parts of the device that are energized – life threat. Due to transmissivity of RF signal, observe correct location of RF components in a building where the installation is taking place. RF Control is designated only for mounting in interiors. Devices are not designated for installation into exteriors and humid spaces. The must not be installed into metal switchboards and into plastic switchboards with metal door – transmissivity of RF signal is then impossible. RF Control is not recommended for pulleys etc. – radiofrequency signal can be shielded by an obstruction, interfered, battery of the transceiver can get flat etc. and thus disable remote control.

Varování

Návod na použití je určen pro montáž a pro uživatele zařízení. Návod je vždy součástí balení. Instalaci a připojení mohou provádět pouze pracovníci s příslušnou odbornou kvalifikací, při dodržení všech platných předpisů, kteří se dokonale seznámili s tímto návodem a funkcí prvku. Bezproblémová funkce prvku je také závislá na předchozím způsobu transportu, skladování a zacházení. Pokud objevíte jakékoliv známky poškození, deformace, nefunkčnosti nebo chybějící díl tento prvek neinstalujte a reklamujte jej u prodejce. S prvkem či jeho částmi se musí po ukončení životnosti zacházet jako s elektronickým odpadem. Před zahájením instalace se ujistěte, že všechny vodiče, připojené díly či svorky jsou bez napětí. Při montáži a údržbě je nutné dodržovat bezpečnostní předpisy, normy, směrnice a odborná ustanovení pro práci s elektrickými zařízeními. Nedotýkejte se částí prvku, které jsou pod napětím - nebezpečí ohrožení života. Z důvodu prostupnosti RF signálu dbejte na správné umístění RF prvků v budově, kde se bude instalace provádět. RF Control je určen pouze pro montáž do vnitřních prostor. Prvky nejsou určeny pro instalaci do venkovních a vlhkých prostor, nesmí být instalovány do kovových rozvaděčů a do plastových rozvaděčů s kovovými dveřmi - znemožní se tím prostupnost radiofrekvenčního signálu. RF Control se nedoporučuje pro ovládání přístrojů zajišťujících životní funkce nebo pro ovládání rizikových zařízení jako jsou např. čerpadla, el. topidla bez termostatu, výtahy, kladkostroje ap. - radiofrekvenční přenos může být zastíněn překážkou, rušen, baterie vysílače může být vybita ap. a tím může být dálkové ovládání znemožněno.